

# *DAS MEHR AN KOMFORT.*



*ERPO  
EFFEKT*

## Ihre collection -Vorteile

### MILANO

Die extravagante Linienführung der nach innen gebogenen Armlehnen prägt Milano. Sie kontrastiert auf raffinierte Art und Weise mit den klaren Strukturen von Sitz und Rückenlehnen und bietet dadurch eine reizvolle Spannung. Ein weiteres Beispiel, wie Design und Fertigungsqualität Hand in Hand gehen.

- ▶ Hochwertiges Untergestell mit einer Stahlrohrkombination für Sitz- und Rückenlehnenverstellung.
- ▶ Hochentwickelte und präzise Sitz- und Rückenlehnen-Mechanik
- ▶ 10 Jahre Garantie auf alle Funktionsbeschläge
- ▶ Unterschiedliche Sitztiefen, modellbezogen
- ▶ 2 unterschiedliche Sitzhöhen

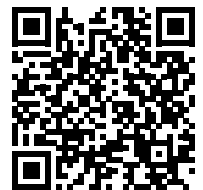

Greifen Sie zu Ihrem Smartphone, scannen Sie den QR-Code ein und erleben Sie die Milano.

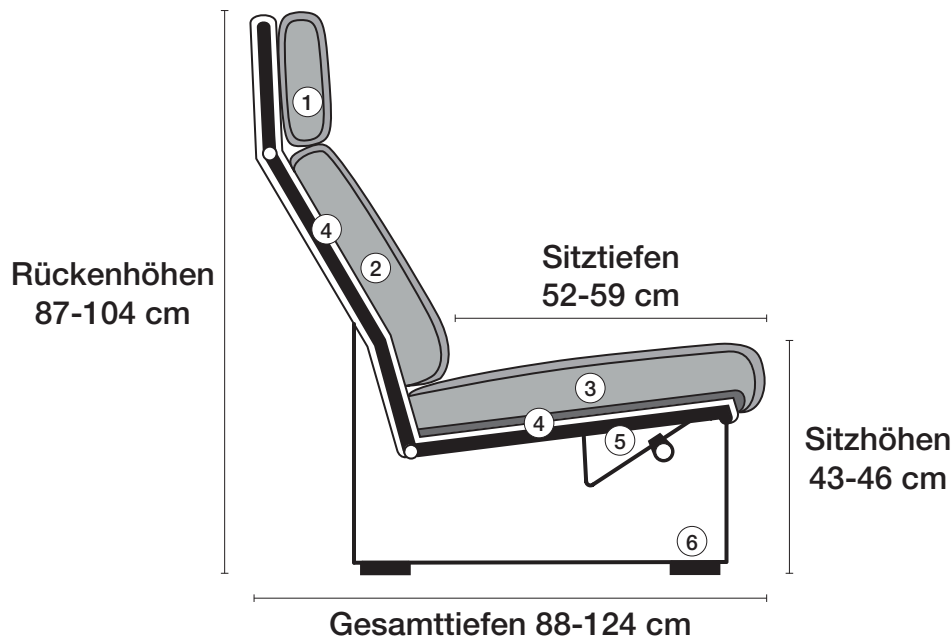

**1 Nackenstütze**  
In der Neigung stufenlos verstellbar. Polyetherschaum RG 23 mit hochwertiger Polstervliesabdeckung.

**2 Rückenkissen**  
Polyetherschaum RG 35 mit hochwertiger Polstervliesabdeckung.

**3 Sitzkissen**  
Kaltschaum RG 50 mit hochwertiger Polstervliesabdeckung.

**4 Unterfederung**  
Dauerelastische Gummigurtunterfederung mit Polyetherschaumauflage Sitzkissen RG 43 und Polyestervliesabdeckung.

**5 Stahlrohrkonstruktion**  
Das Prinzip der Bequemlichkeit für die stufenlose Anpassung von Rückenlehne und Sitz.

#### Sitzhöhen

Sitzhöhe 43 cm  
Sitzhöhe 46 cm  
Sonderhöhen möglich

**6 Fussaushführungen**  
Kunststoffgleiter 15 mm.

**1 Neckrest**  
Stepless inclination adjustment. RG 23 polyether foam with high-grade special fleece covering.

**2 Back cushions**  
RG 35 polyether foam with high-grade special fleece covering.

**3 Seat cushions**  
RG 50 cold foam with high-grade special fleece covering.

**4 Spring base**  
Permanent elastic rubber belt spring support with polyether foam seat cushion RG 43 and polyester fleece cover.

**5 Steel frame construction**  
Fully adjustable backrest and seat to do justice to the Principle of Comfort.

#### Seat heights

Seat height 43 cm  
Seat height 46 cm  
Special heights possible

**6 Legs**  
Plastic sliding glider 15 mm.

**1 Appui-tête**  
Réglage progressif de l'inclinaison. Mousse de polyéther RG 23 avec un revêtement textile non tissé matelassé de haute qualité.

**2 Coussin de dossier**  
Mousse de polyéther RG 35 avec un revêtement textile non tissé matelassé de haute qualité.

**3 Coussin de siège**  
Mousse à froid RG 50 avec un revêtement textile non tissé matelassé de haute qualité.

**4 Suspension**  
Suspension élastique à sangles de caoutchouc ultra-résistant avec une couche de mousse de polyéther coussin de siège RG 43 et un revêtement textile non tissé de polyester.

**5 Structure en tubes d'acier**  
Le principe du confort pour une adaptation progressive de l'inclinaison du dossier et du siège.

#### Hauteur de siège

43 cm  
46 cm  
Hauteurs spéciales possible

**6 Modèles de pied**  
Patin en matière plastique 15 mm.

**1 Hoofdsteun**  
Schuine stand traploos regelbaar. Polyetherschuim RG 23 bekleed met een hoogwaardig gewatteerd vlies.

**2 Rugkussen**  
Polyetherschuim RG 35 bekleed met een hoogwaardig gewatteerd vlies.

**3 Zitkussen**  
Koudschuim RG 50 bekleed met een hoogwaardig gewatteerd vlies.

**4 Vering**  
Duurzaam elastische rubberen vering met polyetherschuimkussen zitkussen RG 43 bekleed met een polyestervlies.

**5 Stalen buisconstructie**  
Het principe voor comfort met traploze aanpassing van rugleuning en zitting.

#### Zithoogte

43 cm  
46 cm  
Speciale hoogten mogelijk

**6 Voetuitvoeringen**  
Plastic glijder 15 mm.

# Milano

Produktumfang / Product range / Gamme des produits / Productomvang

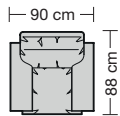

264.12

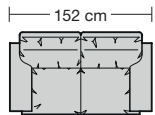

264.22

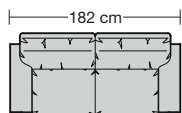

264.25

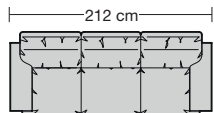

264.32

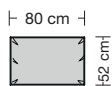

264.60



264.61

**Sitzhöhe 43 oder 46 cm** durch Verlängerung des Seitenteils (ohne Aufpreis).  
Seat height 43 or 46 cm by extension of the side part (without surcharge).  
Hauteur de siège 43 ou 46 cm en rehaussant les côtés (sans supplément).  
Zithoogte 43 of 46 cm door verlenging van de zijkant (zonder meerprijs).